



ProT5 UVB Kit / ShadeDweller ProT5



Instrucciones de seguridad, instalación y mantenimiento

ProT5

UVB Kit

ShadeDweller®

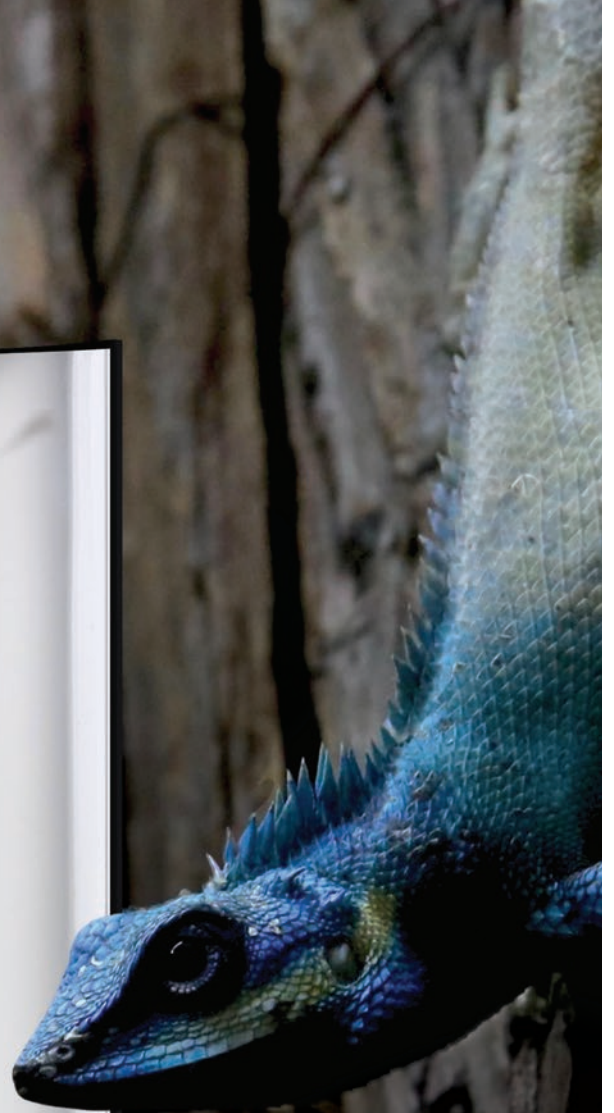



IMPORTANTE ASEGÚRESE DE QUE LA UNIDAD ESTÉ APAGADA ANTES DE INSTALAR LA LÁMPARA

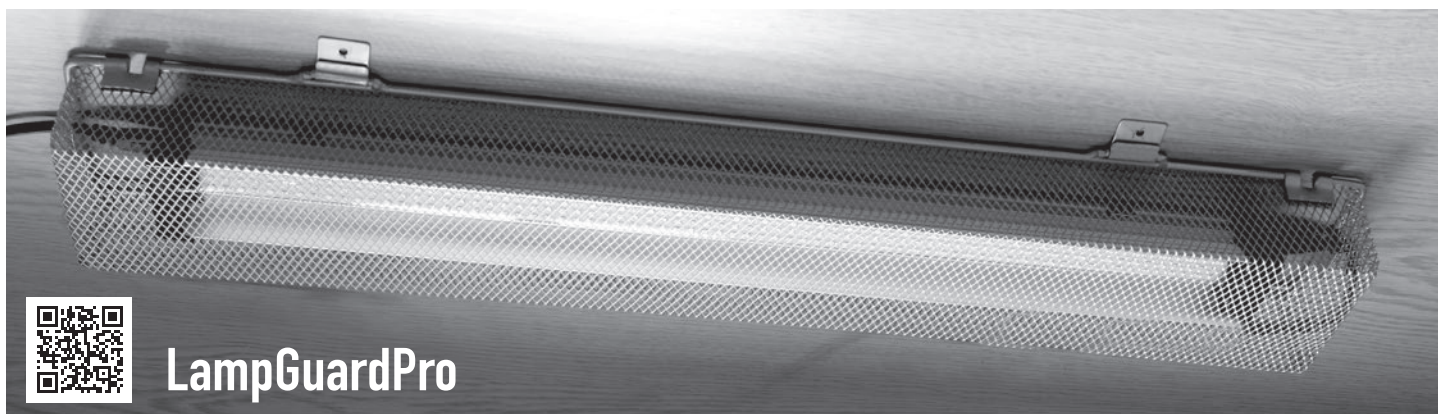

LampGuardPro

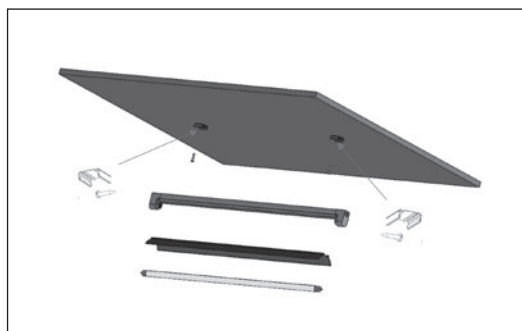

Para una máxima vida útil de los aparatos, siempre conecte los cables de alimentación a los aparatos antes de enchufarlos a la pared.

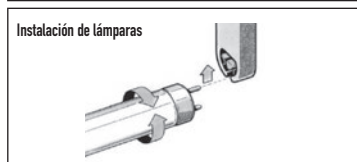
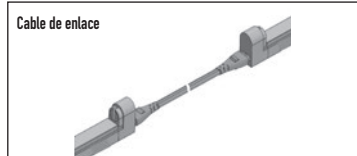

LampGuardPro		ProT5 UVB KIT		WATT
RALGP0	410mm / 16"	RARTP8SX / RARTP8SAX	315mm / 12.5"	8W
RALGP1	660mm / 26"	RARTP14SX / RARTP24X	570mm / 22.5"	14W / 24W
RALGP2	960mm / 38"	RARTP39X	870mm / 34"	39W
RALGP4	1260mm / 50"	RARTP54X	1170mm / 46"	54W

SEGURIDAD

Protege a los animales. Lámparas de protección. Permite que la mayor cantidad de luz posible penetre en el vivero.

CABLE DE ENLACE / PROT5

El cable de enlace permitirá hasta 10 unidades de luz de una fuente de alimentación, incluido el kit Jungle Dawn LED BAR.

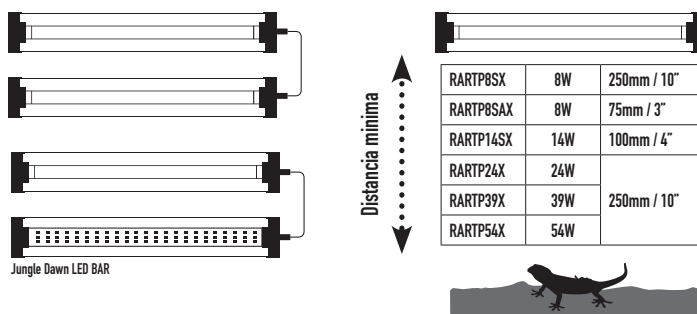

Watt	Dragon	Desert	Forest	Bird
	14% UV-B	12% UV-B	6% UV-B	2.4% UV-B
24W	RARTP24DX	RARTP24RX	RARTP24FX	-
39W	RARTP39DX	RARTP39RX	RARTP39FX	-
54W	RARTP54DX	RARTP54RX	RARTP54FX	CARTP54BX

Watt	ShadeDweller	SD Arboreal	ShadeDweller Max
	7% UV-B	2.4% UV-B	2.5% UV-B
8W	RARTP8SX	RARTP8SAX	-
14W	-	-	RARTP14SX

Longitud	315mm / 12.5"	570mm / 22.5"	570mm / 22.5"	870mm / 34"	1170mm / 46"
Watt	8W	14W	24W	39W	54W
kWh/1000h	9	16	26	44	60

GUARDE ESTAS INSTRUCCIONES PARA CONSULTA FUTURA. LEA Y SIGA TODAS LAS INSTRUCCIONES DE SEGURIDAD.

PELIGRO - Para evitar una posible sacudida eléctrica, debe tenerse cuidado especial si se emplea agua en el uso del equipo de vivero. Para cada una de las situaciones siguientes, no intente realizar reparaciones por su cuenta; devuelva el aparato al centro de servicio autorizado o deséchelo.

Este producto está diseñado para uso interior y la Iluminación de viveros y aviarios solamente y proporcionará una vida de servicio buena y segura, siempre y cuando se sigan estas instrucciones. En caso contrario pueden ocurrir serias lesiones personales o daños a la propiedad.

Si tiene alguna duda sobre la instalación o funcionamiento de este producto, consulte un electricista cualificado y experimentado.

Antes de continuar compruebe que los nominales de voltaje y frecuencia indicados en la etiqueta del producto corresponden a su suministro eléctrico.

ADVERTENCIA - Para prevenir cualquier lesión, deben observarse precauciones de seguridad básicas, incluidas las siguientes:

- Antes de cualquier tarea de mantenimiento en la luminaria desconecte la misma del tomacorriente de la red eléctrica. Nunca tire del cordón para retirar el enchufe del tomacorriente, en lugar de ello tire del enchufe mismo para desconectarlo.
- La luminaria puede CALENTARSE. No toque nunca la luminaria mientras está funcionando, antes de realizar cualquier tarea de mantenimiento deje que pase tiempo suficiente para que se enfríe.
- Esta luminaria tiene una clasificación IP20 NO impermeable, por lo tanto, no la use por encima o cerca del agua.
- Si componentes eléctricos del aparato se humedecen, desenchufe el aparato inmediatamente. Si el aparato muestra alguna señal de fuga de agua, desconéctelo inmediatamente de la fuente de alimentación.
- No haga funcionar la luminaria con lámparas defectuosas –el circuito puede dañarse. Cambie las lámparas inmediatamente por una lámpara del tipo y vataje correctos. Es aconsejable tener disponibles lámparas de repuesto.
- No utilice el aparato para un uso distinto al que tiene destinado. No se recomienda el uso de accesorios que no sean de Arcadia ya que pueden causar una situación peligrosa.
- No instale o guarde el aparato en un lugar donde esté expuesto a condiciones meteorológicas extremas o a temperaturas inferiores a la de congelación.

INSTALACIÓN FÍSICA

Seleccione un lugar adecuado cerca de su fuente de alimentación. No conecte el aparato al tomacorriente de la red eléctrica durante la instalación. Para una máxima vida útil de los aparatos, siempre conecte los cables de alimentación a los aparatos antes de enchufarlos a la pared. Asegúrese de que la unidad esté apagada antes de instalar la lámpara. Este aparato es para uso interior solamente. Asegúrese de que el aparato se mantenga en un área ventilada y apartado de otras fuentes de calor.

Asegúrese de que la luz del aparato está dirigida correctamente dentro del vivero.

Coloque la luminaria en la posición deseada, o bien encima de la malla del vivero o atornillada a la parte superior del vivero (2 tornillos, no suministrados).

Asegúrese de que el cable de alimentación de la luminaria se mantenga fuera del alcance de animales que podrían morderlos o dañarlos.

INSTALACIÓN ELÉCTRICA

Antes de la instalación, asegúrese de que los nominales de voltaje y frecuencia de la luminaria corresponden a los de su fuente de alimentación y que el cable de alimentación es completamente compatible con el tomacorriente de su red eléctrica. Si tiene alguna duda, devuelva la unidad al punto de venta para que se verifique.

Enchufe la luminaria en el tomacorriente de la red.

RESOLUCIÓN DE PROBLEMAS

Las lámparas fluorescentes se encienden casi inmediatamente con casi su brillo completo (según la temperatura ambiente) y alcanzan su temperatura operativa poco después. Después de apagar las lámparas fluorescentes, pueden volver a encenderse inmediatamente.

Si la luminaria no se enciende:

- Compruebe que la corriente de la red está conectada y activada tanto por el tomacorriente de pared (incluido el temporizador si se utiliza) y por la luminaria.
- Compruebe que el enchufe de la luminaria incorpora un fusible correcto.
- Compruebe que el voltaje nominal de la luminaria corresponde al de la fuente de alimentación que está utilizando.
- Compruebe que las lámparas son del vataje, tipo y longitud correctos para la luminaria.
- Compruebe que las lámparas están instaladas correctamente.

SECCIÓN DE MANTENIMIENTO

Limpieza: Desconecte la luminaria de la fuente de alimentación y espere a que se enfríe antes de limpiarla, esto no sólo evita manchas sino que además reduce las posibilidades de daños causados por humedad que penetre en la luminaria.

Tanto el aspecto como el rendimiento de su luminaria puede ser mejorado por una limpieza regular. Normalmente un paño húmedo es adecuado para limpiar el cuerpo.

FIN DEL USO - INFORMACIÓN DE RECICLAJE

Este producto está cubierto por la Directiva Europea 2002/96/EC. No deseche este producto o lámparas junto con su basura doméstica normal. Para desechar este producto de una forma segura y responsable asegúrese de que todos los componentes se depositen en las áreas apropiadas de su centro de reciclaje municipal local. La eliminación correcta de este producto ayuda a prevenir posibles efectos negativos para el entorno y la salud humana.

Todos los componentes electrónicos (esto incluye la fuente de alimentación y el portalámparas) deben colocarse en el área de reciclaje de desechos electrónicos.

Si con este producto se suministra una lámpara fluorescente, ésta contiene mercurio y no puede desecharse con la basura doméstica normal; debe depositarse en el área de reciclaje de lámparas fluorescentes de su centro de reciclaje municipal local o llevarse a cualquier punto aprobado para el reciclaje de lámparas fluorescentes.

 Luminaria de clase II.
Aislamiento doble.

 No mire directamente
a la fuente de luz.



IP20 ✓ **RoHS** **CE**

Monkfield Nutrition Ltd,
Arthur Rickwood Farm, Chatteris Road,
Mepal, Ely, Cambs CB6 2AZ, United Kingdom
info@arcadia-reptile.com

EU Authorised Representative:
Comply Express LDA,
StartUp Madeira EV41, Campus da
Penteada, 9020 105 Funchal, Portugal.



 Para uso con reptiles,
anfibios, invertebrados y
plantas.

JBR001