



Contrôleur magnétique

UK DE **FR** IT ES NL

Instructions de sécurité, d'installation et de maintenance



CODE / DESCRIPTION		CODE / DESCRIPTION		LAMP DIAMÈTRE	WATT	LONGUEUR DE LA LAMPE
RACR15X	Contrôleur magnétique - IP64	RACUP15X	Contrôleur magnétique - IP67	T8 Ø26mm	14/15W	360/450mm
RACR18X	Contrôleur magnétique - IP64	RACUP18X	Contrôleur magnétique - IP67	T8 Ø26mm	18W	600mm
RACR30X	Contrôleur magnétique - IP64	RACUP30	Contrôleur magnétique - IP67	T8 Ø26mm	25/30W	750/900mm
RACR36X	Contrôleur magnétique - IP64	RACUP36X	Contrôleur magnétique - IP67	T8 Ø26mm	36/38W	1050/1200mm

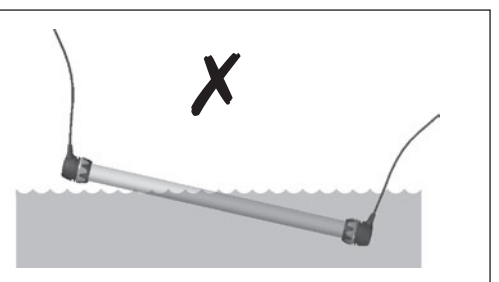
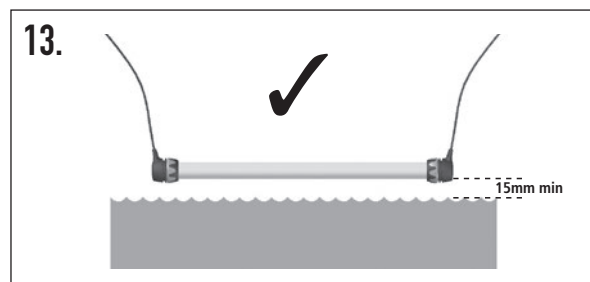
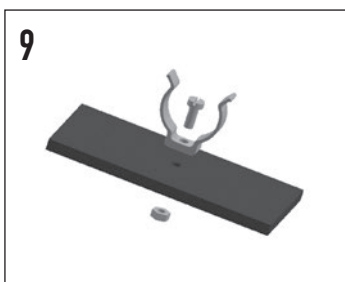
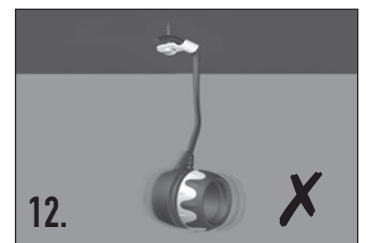
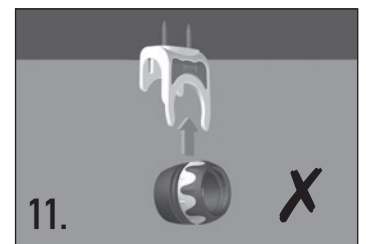
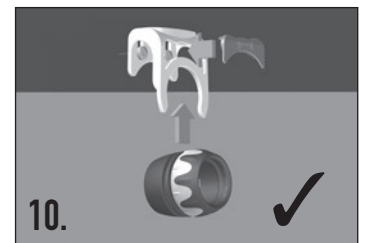
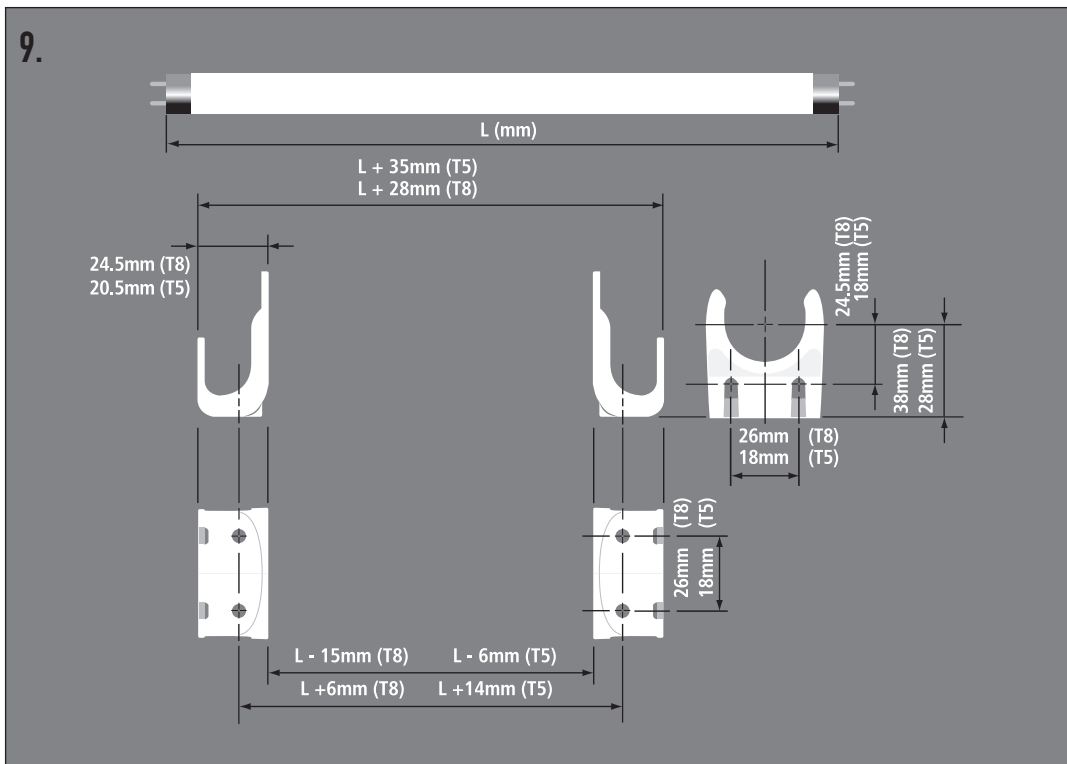
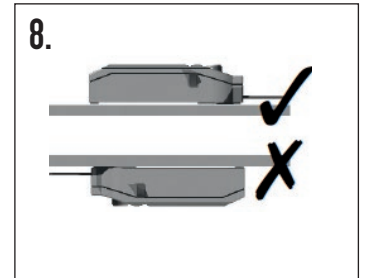
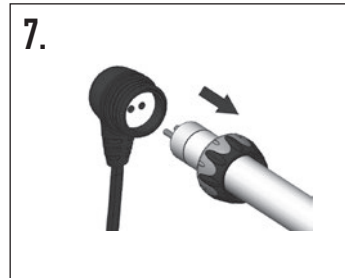
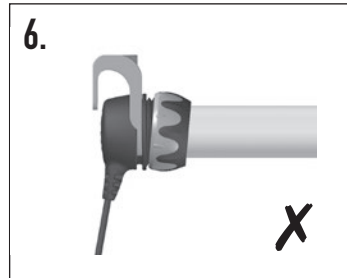
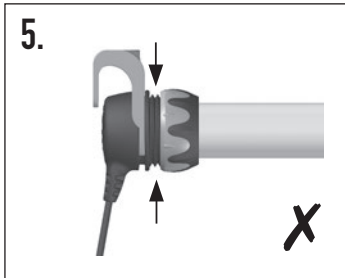
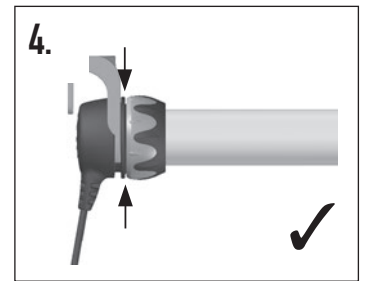
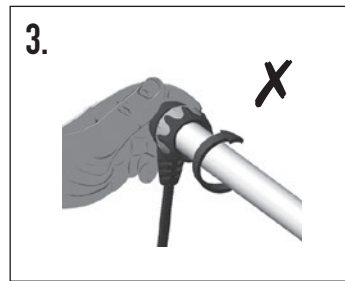
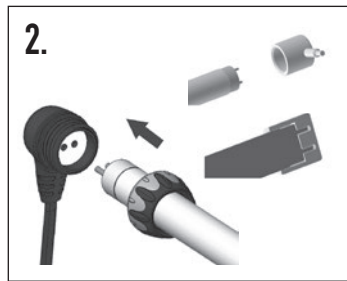
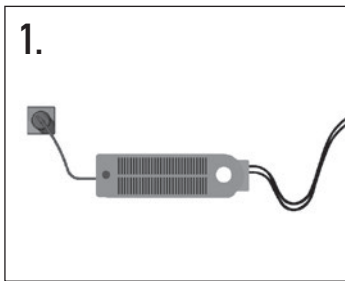

REPTILE CONTROLLER - VIVARIUM 'PLUG & SOCKET' CONTROLLER

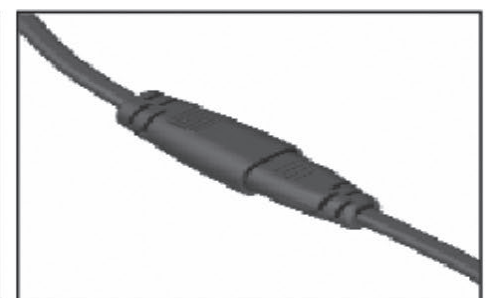
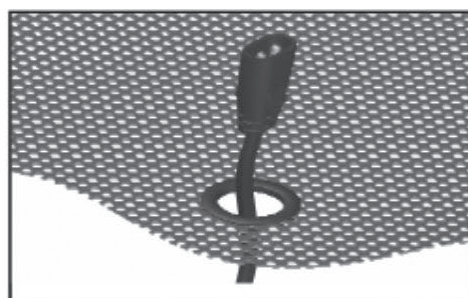
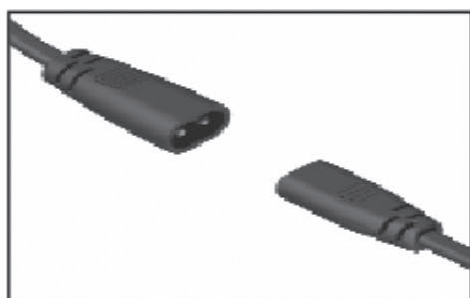

CONSERVEZ LA NOTICE POUR TOUTE CONSULTATION ULTERIEURE. LISEZ ET SUIVEZ ATTENTIVEMENT TOUTES LES CONSIGNES DE SECURITE.

DANGER – Pour éviter tout risque d'électrocution, des précautions particulières doivent être prises car de l'eau peut être utilisée pour l'utilisation des équipements d'aquarium et de vivarium. Dans chacune des situations suivantes, ne tentez pas de faire les réparations vous-même ; retournez l'appareil auprès d'un service après-vente agréé ou jetez-le:

1. Si l'appareil tombe dans l'eau, NE PAS le toucher ! Débranchez-le avant de le récupérer. Dans le cas où les composants électriques entrent en contact avec l'eau, débranchez l'appareil tout de suite.
2. En cas de fuite anormale d'eau, débranchez l'appareil tout de suite.
3. Inspectez soigneusement l'appareil après son installation. Ne le branchez pas si vous remarquez de l'eau sur des parties qui doivent rester sèches.
4. N'utilisez aucun appareil en cas de détérioration d'un fil ou d'une prise, de mauvais fonctionnement, de chute ou de toute autre dommage.
5. Pour éviter que la fiche ou la prise de l'appareil ne soit mouillée, placez le réservoir/vivarium d'un côté d'une prise murale pour empêcher l'eau de s'égoutter sur la prise ou la fiche. A "drip loop" should be arranged by the user for each cord connecting an aquarium appliance to a socket. Pour chaque fil reliant un aquarium à un socle d'alimentation, créez un anneau d'écoulement. Cet anneau est la partie du fil situé en dessous du niveau du socle (ou du connecteur dans le cas d'une rallonge), empêchant ainsi l'eau de voyager le long du fil et de rentrer en contact avec le socle. Voir l'illustration 1

Soyez très vigilant lorsque l'appareil est utilisé par ou près des enfants.

Débranchez toujours un appareil quand il est hors service, avant d'y ajouter ou d'y enlever des pièces, et avant de le nettoyer. Ne tirez jamais sur le fil pour débrancher; plutôt, tenez la prise et tirez.

N'utilisez pas ce contrôleur pour d'autres intentions que celle qui lui a été donnée. L'emploi d'accessoires non-Arcadia n'est pas recommandé.

Ne pas installer ou entreposer l'appareil là il sera exposé aux changements de temps ou à des températures en dessous de zéro.

Assurez-vous que les douilles sont correctement montées avant d'allumer le luminaire. Lisez et suivez scrupuleusement toutes les instructions importantes sur l'appareil.

Ne jamais immerger ce contrôleur, ni aucune de ses pièces !

INSTALLATION DES LAMPES

Votre contrôleur est fourni sans lampe. Nous recommandons l'usage de lampes Arcadia de la puissance appropriées. Assurez-vous surtout de la bonne puissance.

Débranchez le contrôleur avant d'installer la lampe.

Pour installer une lampe:

Dévisser l'anneau de chaque douille Ultra Seal.

Installez les bagues à chaque extrémité de la lampe. Un lubrifiant inerte peut être utilisé pour faciliter le montage.

Alignez les fiches de la lampe avec les trous de la douille et insérez la lampe, en la poussant tout droit dans la douille. Voir figure 2

Poussez la lampe directement dans la douille et vérifiez que les fiches de la lampe soient bien alignées aux trous du terminal.

visser solidement les anneaux à la douille. Ne pas tordre la lampe. Voir l'illustration 3

L'anneau est complètement serré lorsqu'il n'y a aucun écart entre l'anneau et la douille. Voir l'illustration 4 & 5

Veillez à ne pas déformer le filetage de l'anneau. Voir l'illustration 6

Pour enlever la lampe, éteignez et mettez l'unité hors tension, dévissez la bague et retirez la lampe tout droit de la douille, tout en évitant de la tourner. Voir l'illustration 7

Ne jamais utiliser ce contrôleur Ultra Seal avant d'installer des lampes.

INCOMPATIBLE AVEC LES LAMPES UVC.

INSTALLATION PHYSIQUE

Choisissez un emplacement approprié près de votre alimentation réseau. Placez toujours le contrôleur sur sa base en position verticale. Voir l'illustration 8

Placez-le sur du dur, JAMAIS sur un tapis ou une surface similaire. Il ne doit pas être placé dans les aquariums ou les vivariums.

FIXATION DES SUPPORTS DE MONTAGE:

Utilisez des attaches convenables à la surface de montage. Voir la figure 9 pour les dimensions de montage.

Le support peut être monté sur une surface verticale ou horizontale. Assurez-vous qu'il n'y a pas de charge sur le câble de la douille ou l'isolation. Voir figures 10, 11 et 12).

Ne pas monter directement sur le verre de l'aquarium.

Lors du montage, les lampes, les douilles de lampe ou les câbles ne doivent pas être placés à moins de 15 mm du niveau de l'eau. Voir la figure 13.

Assurez-vous que la position des câbles évitera tout risque d'avarie.

Le contrôleur n'est conçu que pour un usage intérieur et doit être uniquement placé au-dessus d'un aquarium ou d'un vivarium.

Le contrôleur doit rester sec et être situé dans un endroit ventilé, à l'écart d'autres sources de chaleur.

Il faut placer la boîte du contrôleur à l'écart du bac ; ne placez que les douilles à proximité de l'eau.

Assurez-vous que la totalité de la lumière émise par le réflecteur est dirigée vers l'intérieur de l'aquarium. Il faut éviter les fuites de lumière à l'extérieur de l'aquarium : l'exposition directe aux rayons peut causer de graves dommages oculaires en quelques minutes.

SPÉCIFICATIONS TECHNIQUES

Pour toute information électrique, consultez la plaque signalétique sur l'appareil.

Si les douilles Ultra Seal sont bien montées, elles sont étanches aux projections d'eau, mais elles ne doivent pas être inondées.

N'utilisez pas de rallonge et n'apportez aucune modification aux câbles de cette unité de contrôle.

Pour limiter d'éventuels de compatibilité électromagnétique (CEM), cet appareil doit être placé à au moins 1 mètre de toute radio ou télévision.

ELEKTRISCHE INSTALLATIE

Avant l'installation, assurez-vous que la tension et la fréquence du contrôleur correspondent à celles de votre alimentation. En cas de doute, veuillez retourner l'appareil au point d'achat pour vérification.

DIAGNOSTIQUE

Si le contrôleur ne s'allume pas :

Vérifiez que l'appareil est sous tension (vérifier l'interrupteur au mur).

Vérifiez que le contrôleur est compatible avec votre alimentation réseau.

Vérifiez que les lampes sont compatibles (watt, modèle).

Vérifiez que les lampes sont bien installées.

Vérifiez les fusibles de l'alimentation réseau.

Si la lampe ne s'allume toujours pas, il faudra la remplacer (toujours remplacer le starter en même temps).

ENTRETIEN

La partie inférieure du contrôleur peut chauffer. Attendez que l'appareil refroidisse avant de le manipuler.

ATTENTION ! Débranchez le cordon d'alimentation du contrôleur avant de mettre vos mains dans l'eau.

The mains lead of this luminaire cannot be replaced, if it is damaged, the contrôleur should be disposed of at an appropriate civic recycling centre.

Nettoyage: Ne jamais nettoyer le contrôleur tant qu'il n'est pas hors tension et froid.

Un nettoyage régulier entretient l'aspect et les performances de votre contrôleur.

Utiliser uniquement les lampes recommandées pour l'appareil que vous avez acheté.

Pièces de rechange:

Replacement sealing rings (pair)

T8 (26mm) RAB8R

INFORMATIONS SUR LE RECYCLAGE EN FIN DE VIE

Cet appareil est couvert par la Directive européenne 2002/96/EC. Veuillez ne pas jeter cet appareil ou les lampes de rechange avec les déchets ménagers ordinaires. Pour vous débarrasser de cet appareil en toute sécurité et de manière responsable, veuillez déposer tous les éléments usagés dans les collecteurs disposés à cet effet dans la déchetterie municipale la plus proche. En veillant à la mise au rebut correcte de cet appareil, vous contribuerez à prévenir les effets néfastes potentiels de leur mauvaise gestion sur l'environnement et la santé humaine.

Tous les composants électroniques (cela comprend l'alimentation secteur et la lampe) doivent être placés dans les collecteurs de recyclage des déchets électroniques désignés par votre municipalité. Si une lampe fluorescente est fournie avec le produit, elle contient du mercure et ne doit donc pas être jetée avec les déchets ménagers ordinaires ; elle doit être déposée dans les collecteurs disposés à cet effet dans la déchetterie municipale la plus proche ou un site de ramassage désigné pour les lampes fluorescentes.