



Controladores Magnéticos

UK DE FR IT **ES** NL

Instrucciones de seguridad, instalación y mantenimiento



CODE / DESCRIPCIÓN		CODE / DESCRIPCIÓN		DIÁMETRO	WATT	LONGITUD DE LA LÁMPARA
RACR15X	Controladores Magnéticos - IP64	RACUP15X	Controladores Magnéticos - IP67	T8 Ø26mm	14/15W	360/450mm
RACR18X	Controladores Magnéticos - IP64	RACUP18X	Controladores Magnéticos - IP67	T8 Ø26mm	18W	600mm
RACR30X	Controladores Magnéticos - IP64	RACUP30X	Controladores Magnéticos - IP67	T8 Ø26mm	25/30W	750/900mm
RACR36X	Controladores Magnéticos - IP64	RACUP36X	Controladores Magnéticos - IP67	T8 Ø26mm	36/38W	1050/1200mm

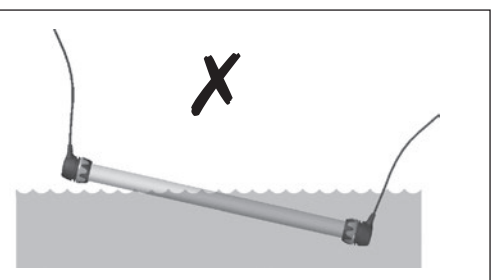
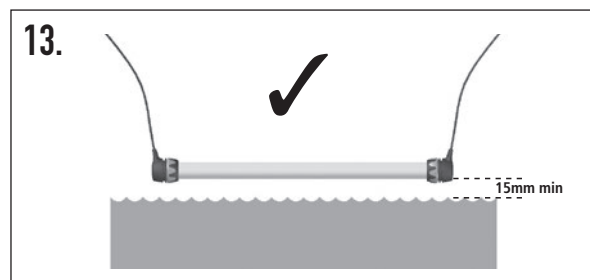
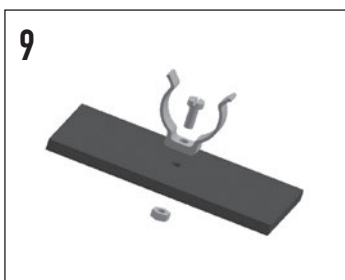
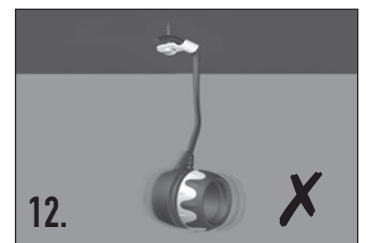
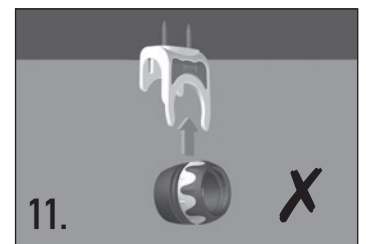
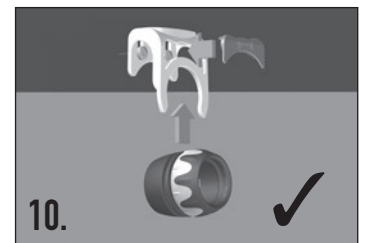
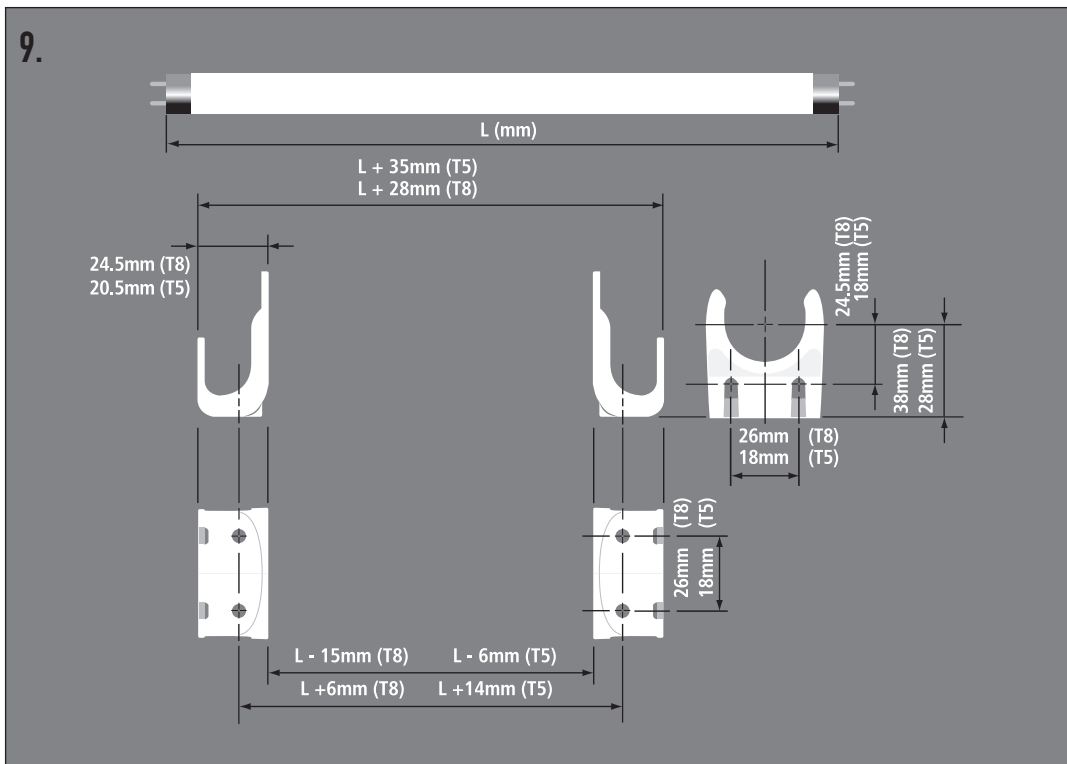
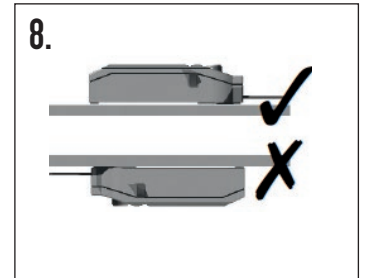
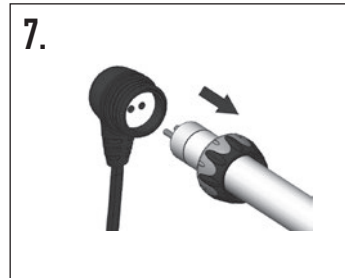
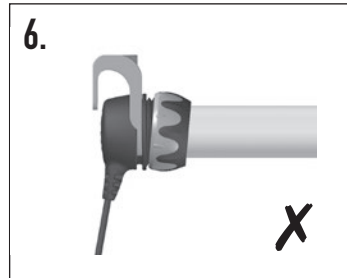
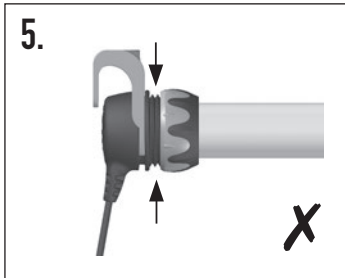
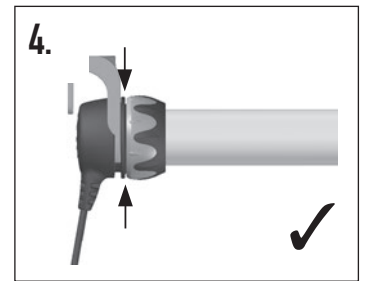
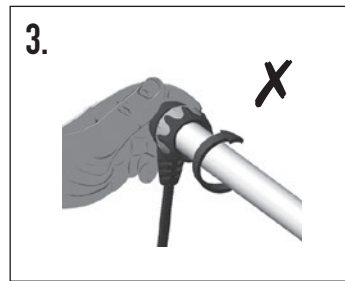
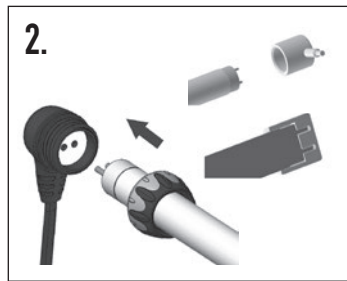
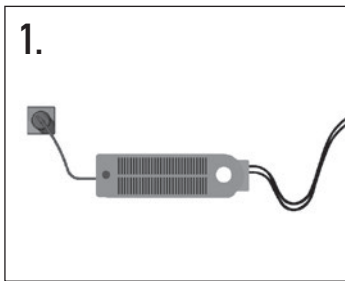

REPTILE CONTROLLER - VIVARIUM 'PLUG & SOCKET' CONTROLLER

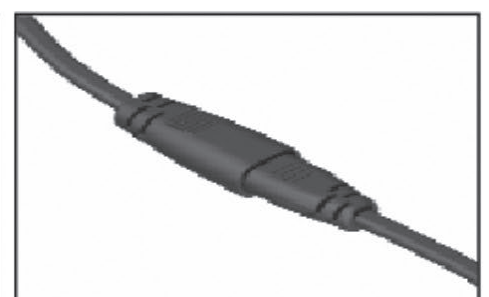
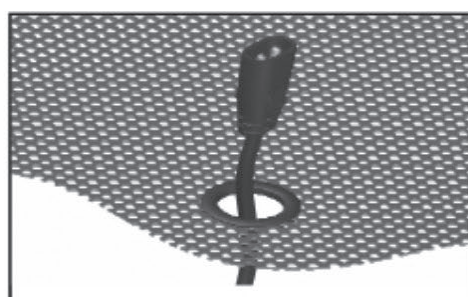
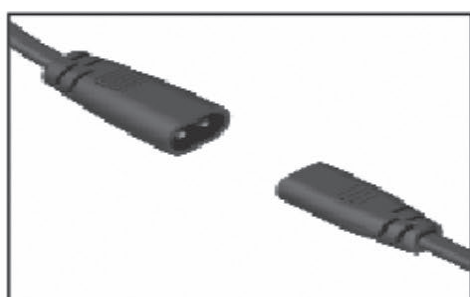

GUARDE ESTAS INSTRUCCIONES PARA CONSULTA FUTURA. LEA Y SIGA TODAS LAS INSTRUCCIONES DE SEGURIDAD.

PELIGRO: Para evitar posibles descargas eléctricas, se debe tener especial cuidado, ya que el agua puede emplearse en el uso de acuarios y equipos de viveros. Si se produce cualquiera de las situaciones siguientes, no intente reparar el dispositivo usted mismo; deséchelo o llévelo a un establecimiento autorizado para su reparación.

1. Si el dispositivo se cae dentro del agua ¡NO intente cogerlo! Primero desenchúfelo y luego sáquelo. Si los componentes eléctricos del dispositivo se mojan desenchúfelo de inmediato.
2. Si el dispositivo muestra cualquier signo de filtración de agua, desenchúfelo inmediatamente de la toma de corriente.
3. Examine cuidadosamente el dispositivo tras la instalación. No lo enchufe si ve que hay agua en las partes que no deben mojarse.
4. No utilice ningún dispositivo que tenga un cable o un enchufe dañado, que funcione mal o que haya sufrido un golpe o daños de cualquier tipo.
5. Para evitar la posibilidad de que el enchufe o el enchufe del aparato se mojen, coloque el tanque/vivero a un lado de un enchufe montado en la pared para evitar que el agua gotee sobre el enchufe o el enchufe.

El usuario debe dejar un "bucle contra el goteo" en todos los cables que conecten dispositivos del a un cajetín. El "bucle contra el goteo" es la parte del cable situada por debajo del nivel del cajetín, o del enchufe del alargador, en su caso, para evitar que el agua se desplace a lo largo del cable y entre en contacto con el cajetín. Ver ilustración 1
Es preciso supervisar cuidadosamente cualquier dispositivo usado por niños o cerca de niños.

Desenchufe siempre los dispositivos de la toma de corriente cuando no los utilice, antes de poner o quitar piezas, y antes de limpiarlos. Nunca tire del cable de alimentación para desenchufarlo, tire del enchufe.

Use esta controlador exclusivamente para el fin al que se destina. No se recomienda la utilización de ningún tipo de accesorios que no sean de la marca Arcadia.

No instale ni conserve el dispositivo en un lugar expuesto a los elementos o a temperaturas inferiores a 0°C.

Asegúrese de que la luminaria esté instalada de forma segura sobre el tanque antes de utilizarla.

Lea y respete todas las advertencias e instrucciones que figuren sobre el dispositivo.

¡No sumerja NINGUNA PARTE de esta controlador!

INSTALACIÓN DE LA LÁMPARA

La controlador no se suministra con la lámpara. Recomendamos el uso de lámparas de repuesto Arcadia y la potencia apropiados. Asegúrese de usar lámparas de la potencia adecuada.

Desenchufe la controlador antes de instalar la lámpara.

Para instalar la lámpara:

- destornille la arandela de cada uno de los soportes de lámpara Ultra Seal
- coloque los anillos en cada extremo de la lámpara; se puede usar un lubricante inerte para ayudar al montaje.
- alinee las clavijas de la lámpara con los huecos del soporte e inserte la lámpara presionándola hacia dentro del soporte. Ver ilustración 2
- atornille las arandelas ajustándolas fuertemente al cuerpo del soporte. No gire la lámpara dentro del soporte. Ver ilustración 3

La arandela estará bien ajustada cuando no quede ningún espacio entre ésta y el cuerpo del soporte. Ver ilustración 4 - 5

Asegúrese de que la arandela no está mal enroscada. Ver ilustración 6

Para retirar la lámpara apáguela y desenchúfela de la toma de corriente, desenrosque la arandela del cuerpo del soporte y tire directamente de ella para extraerla. No gire la lámpara en ningún caso. Ver ilustración 7

No utilice nunca el controlador Ultra Seal sin haber colocado las lámparas.

NO ES APTO PARA USO CON LÁMPARAS UVC

INSTALACIÓN FÍSICA

Seleccione un lugar apropiado cerca de una toma de corriente. Coloque siempre el controlador sobre su base en posición vertical. Ver ilustración 8

Coloque el controlador en una superficie firme y NO en moquetas o superficies de materiales similares.

No debe colocarse dentro de acuarios o vivarios.

COLOCACIÓN DE LOS SOPORTES DE MONTAJE:

Utilice las piezas adecuadas para la superficie de montaje. Consulte la ilustración 9 para obtener las dimensiones de montaje.

El soporte de montaje es adecuado para una superficie vertical u horizontal. Asegúrese de que el cable del soporte de la lámpara y el aislamiento permanecen intactos. Ver ilustraciones 10, 11 y 12.

No montar directamente en el cristal del acuario.

Durante el montaje, las lámparas, los portalámparas o los cables no deben quedar a menos de 15 mm del nivel del agua. Ver ilustración 13.

Asegúrese de que los cables de la lámpara se colocan de forma segura para que no sufran ningún tipo de daños.

La controlador se destina exclusivamente al uso en interior, y debe colocarse exclusivamente sobre acuarios, vivarios o vivares.

Mantenga la controlador seca, ventilada y alejada de otras fuentes de calor.

La caja del controlador se deberá colocar en una posición alejada del acuario y sólo el soporte de lámpara se podrá colocar cerca del agua.

Asegúrese de que la luminaria sólo ilumina el acuario, vivario o vivero. Asegúrese de que la luz está enfocada hacia dentro del contenedor ya que la luz directa de algunas lámparas puede ser dañina para el ojo humano al cabo de unos pocos minutos.

ESPECIFICACIONES TÉCNICAS

Consulte la información eléctrica que figura en la etiqueta de la controlador.

Aunque los soportes de lámpara Ultra Seal son impermeables cuando se instalan correctamente, no se deben sumergir en agua.

No alargue o modifique las cogidas eléctricas de esta pantalla.

Asegúrese que la pantalla está al menos a 1 metro de distancia de cualquier aparato de radio o televisión, para reducir posibles interferencias.

INSTALACIÓN ELÉCTRICA

Antes de instalar, asegúrese de que el voltaje y la frecuencia del controlador coincidan con los de su suministro. En caso de duda, devuelva la unidad al punto de compra para verificar.

RESOLUCIÓN DE PROBLEMAS

Si la controlador no se enciende:

Compruebe que el cable de alimentación esté conectado y que los interruptores estén encendidos tanto en la toma de corriente de la pared como.

Compruebe que el voltaje de la controlador corresponde al voltaje de la toma de corriente.

Compruebe que la lámpara es de la potencia y el tipo apropiados.

Compruebe que las lámparas estén instaladas correctamente.

Compruebe que el arranque funciona (será necesario cambiarlo de vez en cuando). El interruptor de arranque de la parte superior del controlador Ultra Seal® tiene un simple mecanismo de ajuste por giro.

Compruebe los fusibles de la red de suministro.

Si la lámpara sigue sin encenderse, cámbiela (cambie también el arranque al mismo tiempo).

MANTENIMIENTO

La controlador puede calentarse. Antes de emprender cualquier tarea de mantenimiento, deje que la luminaria se enfríe.

Desconecte el cable de alimentación de la controlador antes de poner sus manos en agua.

Si el cable de alimentación de la controlador está dañado, sólo deberá ser reparado por el fabricante, su agente de servicio o profesional cualificado para evitar riesgos.

El usuario no debe emprender tareas de mantenimiento de este dispositivo.

Limpieza:

Limpie la luminaria solo cuando esté desconectada de la toma de corriente y esté fría.

Tanto la apariencia como el rendimiento de su luminaria podrían beneficiarse de una limpieza regular.

Normalmente, un trapo húmedo es suficiente para limpiar el soporte y la lámpara.

Use únicamente el tipo de lámpara recomendado para la unidad adquirida.

Piezas de repuesto:

Arandelas aislantes de repuesto (par)

T8 (26mm) RAB8R

FIN DEL USO - INFORMACIÓN DE RECICLAJE

Este producto está cubierto por la Directiva Europea 2002/96/EC. No deseche este producto o lámparas junto con su basura doméstica normal. Para desechar este producto de una forma segura y responsable asegúrese de que todos los componentes se depositen en las áreas apropiadas de su centro de reciclaje municipal local. La eliminación correcta de este producto ayuda a prevenir posibles efectos negativos para el entorno y la salud humana.

Todos los componentes electrónicos (esto incluye la fuente de alimentación y el portalámparas) deben colocarse en el área de reciclaje de desechos electrónicos.

Si con este producto se suministra una lámpara fluorescente, ésta contiene mercurio y no puede desecharse con la basura doméstica normal; debe depositarse en el área de reciclaje de lámparas fluorescentes de su centro de reciclaje municipal local o llevarse a cualquier punto aprobado para el reciclaje de lámparas fluorescentes.